

宁夏科技管理信息系统 自治区风险补偿贷款项目

银 行 总 行 使 用 说 明 书

宁夏回族自治区科学技术厅
宁夏科技发展战略和信息研究所

2017 年 11 月

目录

第 1 章 简介	1
第 2 章 用户注册	1
第 3 章 银行管理	1
3.1 功能介绍	1
3.2 功能及操作步骤详解	1
第 4 章 用户信息	3
4.1 功能介绍	3
4.2 功能及操作步骤详解	3
第 5 章 审核流程及操作步骤详解	4
5.1 项目流程总体设计	4
5.2 申报用户上报	5
5.3 单位内部审核	5
5.4 推荐单位审核	8
5.5 推荐单位推荐汇总	9
5.6 生产力促进中心审核	11
5.7 生产力促进中心推荐汇总	13
5.8 条财处审核	15
5.9 条财处推荐汇总	17
5.10 生产力促进中心确认名单	19
5.11 银行生成告知书	20
5.12 生产力促进中心通知放款	22
5.13 银行通知放款	25
5.14 银行日常贷后管理	25
第 6 章 注意事项	26
第 7 章 退出系统	27

第1章 简介

主要内容：

- 获取银行总行账号；
- 银行总行管理员的合作银行管理以及个人信息维护；
- 项目申报的完整流程。

第2章 用户注册

银行总行账号由科技厅统一管理和发送，请联系科技厅获取银行总行账号。

第3章 银行管理

3.1 功能介绍

为银行总行管理员提供合作银行账号管理功能。银行总行管理员可以在“合作银行管理”页面对合作银行进行增删改操作。

3.2 功能及操作步骤详解

1、点击“银行管理--支行管理”后出现以下页面，点击左边的银行支行管理，可以对要操作的银行进行操作；



2、点击要操作银行后面的 ，可以进行支行的添加等一系列操作；

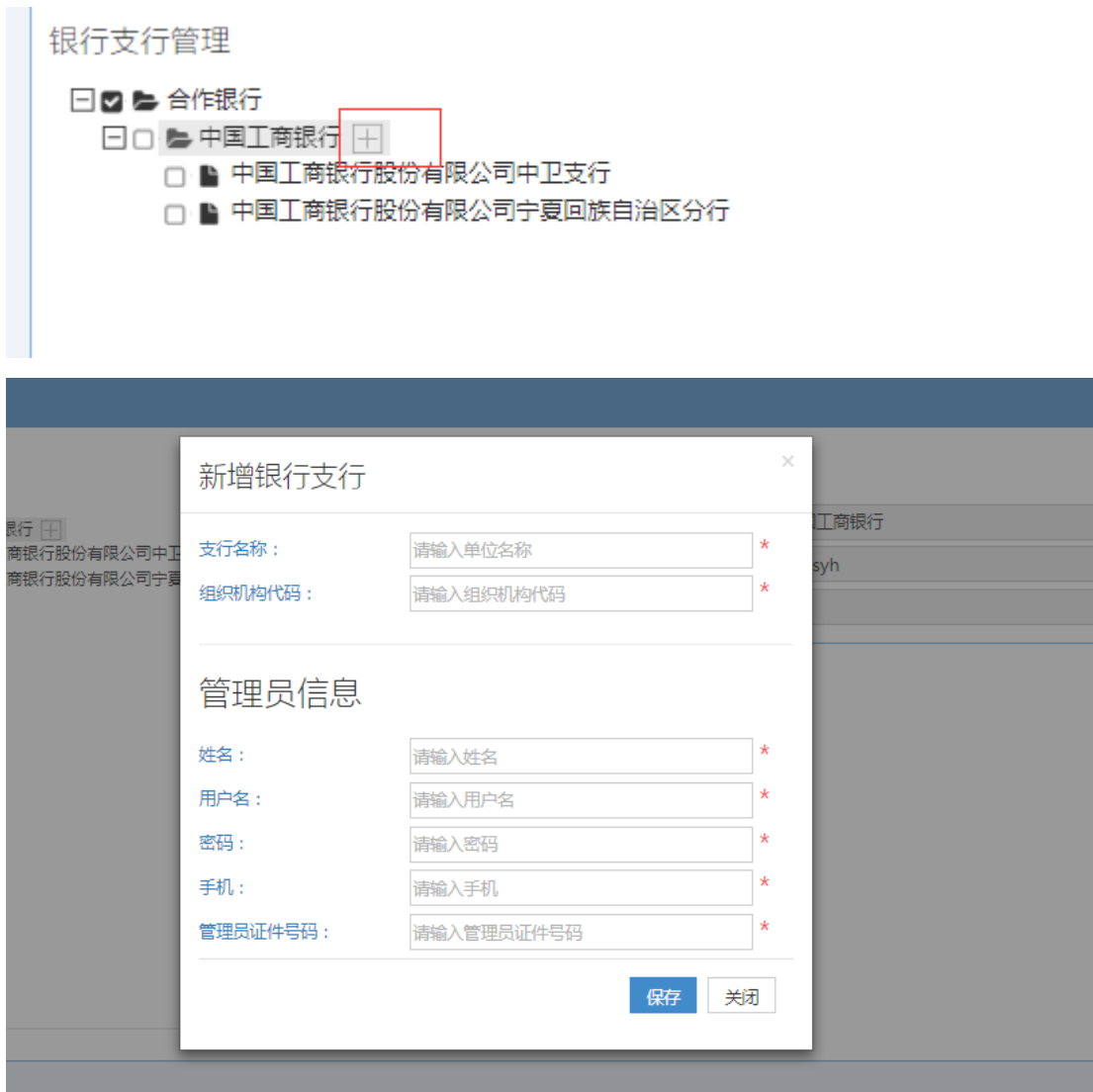

3、点击支行后面后面的  ，进行查看和删除的操作。

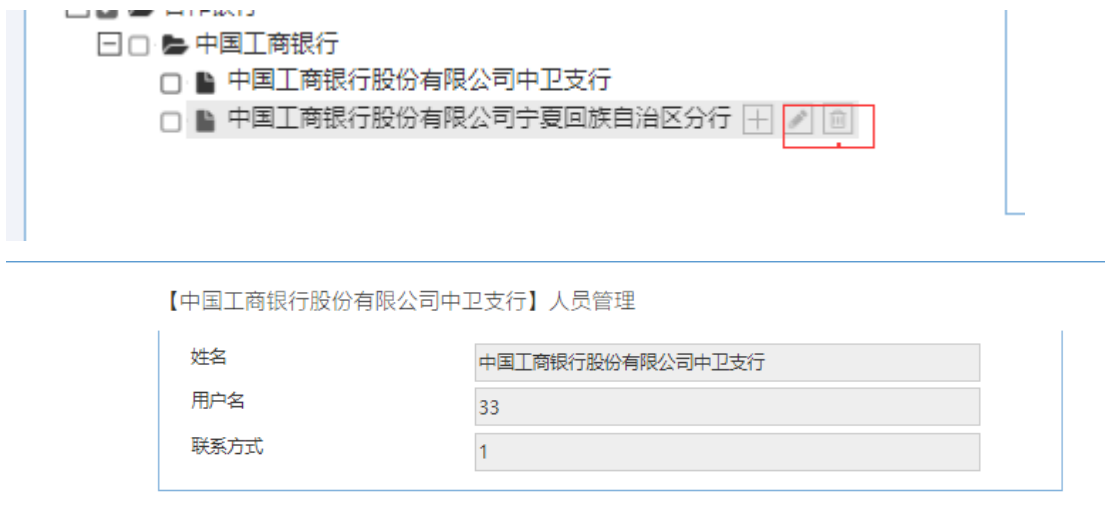

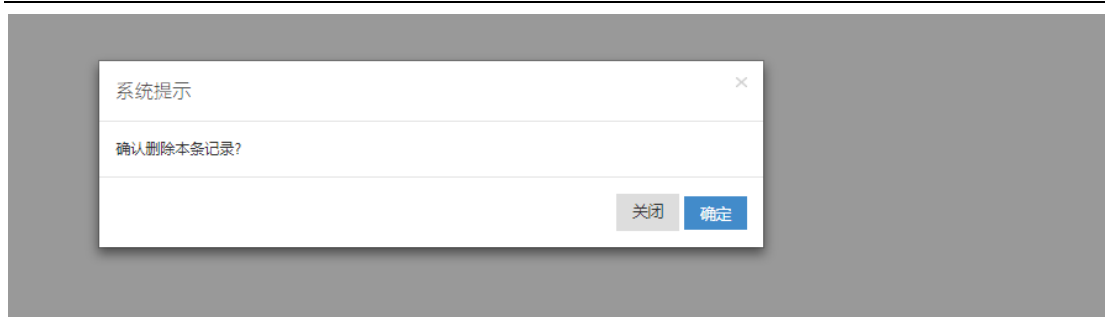

第 4 章 用户信息

4.1 功能介绍

为银行总行提供个人信息维护的管理功能。银行总行管理员可以在“个人信息”页面编辑推荐单位管理员个人基本信息。

4.2 功能及操作步骤详解

1、可以在“用户信息-个人信息”中完善个人信息，包括用户个人信息以及研究成果，其中修改用户所在单位可以通过选择层级树进行选择；

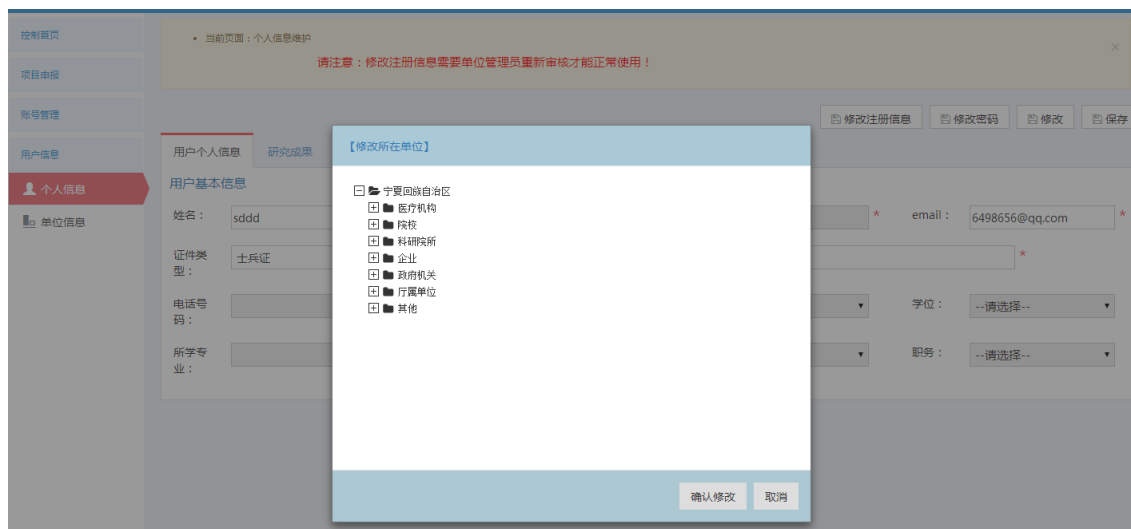

2、在“用户信息-个人信息”页面点击“修改注册信息”按钮进行注册信息修改并且保存，退出系统再次登录进行项目申报时，需要推荐单位重新审核才能正常使用，否则会弹出提示框提醒账户正在审核中；

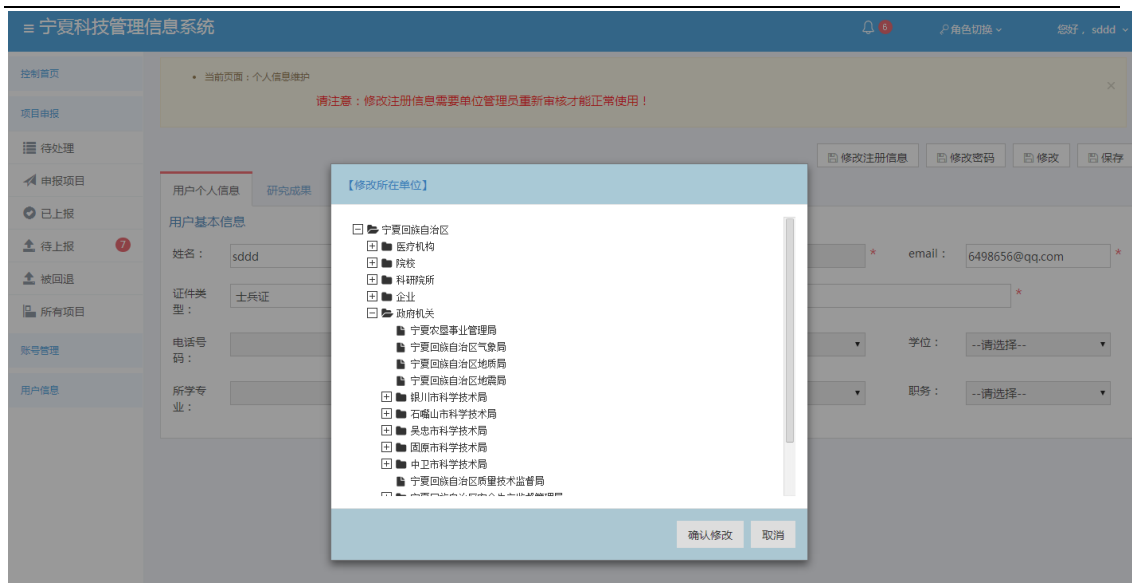

第 5 章 审核流程及操作步骤详解

5.1 项目流程总体设计

风险补偿贷款项目流程图

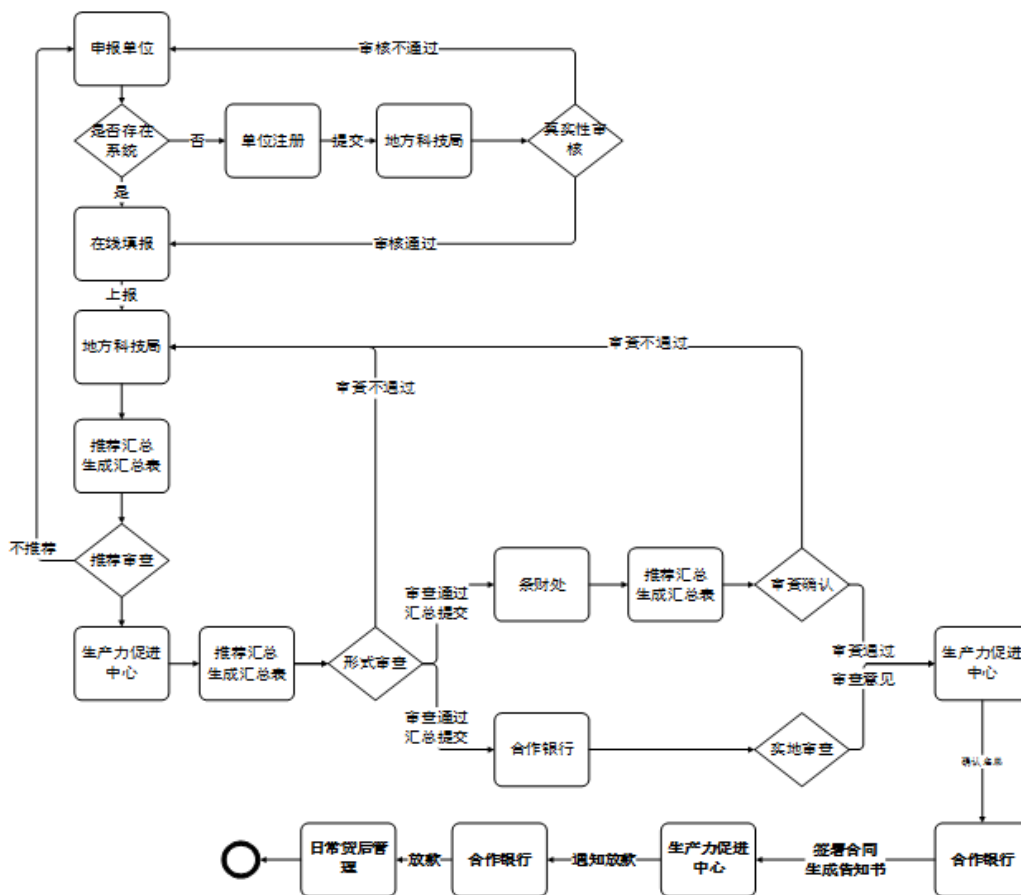

5.2 申报用户上报

1、申报用户填写完项目申报内容后点击“上报”按钮，可以看见如下审核流程，由单位管理员及推荐单位依次审批：



2、在菜单栏的“已上报”里可以查看项目流转记录，项目进入单位内部审核状态。

操作人	操作时间	结论	意见	状态
田梅	2017-11-22 10:16:20			填报基本信息

项目处于 **宁夏农林科学院种质资源研究所** 单位， **单位内部审核** 状态中，联系人：**黄莉** ,手机: [REDACTED], 联系电话:

5.3 单位内部审核

1、 在首页“待处理项目”中，或左侧菜单栏“待处理”中，可以看见需要审核的项目；

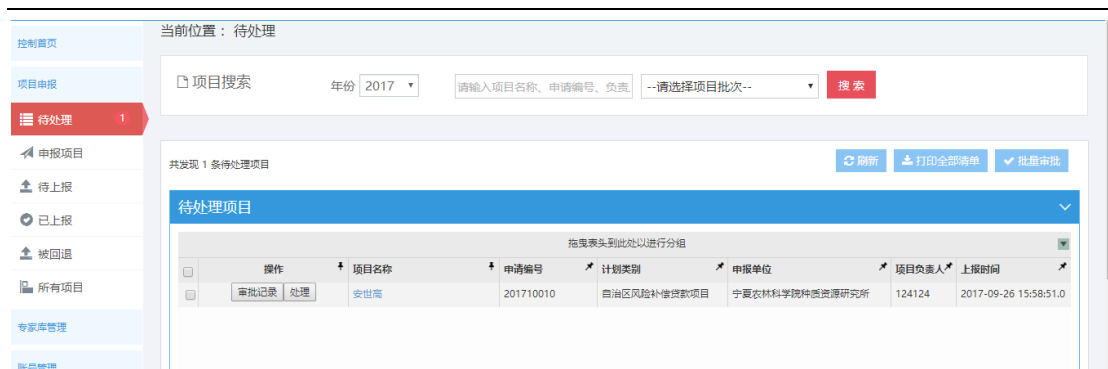

2、 点击该项目右侧的“处理”按钮，可以查看项目申报信息，在右侧的导航栏中点击“审核”按钮进行审核；



3、 可以点击通过或者不通过审批该项目，并填写审批意见，下方可以看见该项目的流转记录；

申请编号:	201710010			
项目名称:	安世高			
申报单位:	宁夏农林科学院种质 资源研究所	项目负责人:	124124	
结论:	<input checked="" type="radio"/> 通过		<input type="radio"/> 不通过	
意见:	<input type="text" value="审核通过"/>			
操作人	操作时间	结论	意见	状态
田梅	2017-11-22 10:16:20			填报基本信息

4、 点击审核通过，项目通过单位内部审核，进入推荐单位审核，可以在左侧菜单栏“所有项目”中找到该项目，点击该项目的“流转记录”按钮查看流转记录，也可以看见项目现在的状态以及下一级审核人的联系方式。审核不通过项目退回申报用户重新上报，同样可以在流转记录中看到状态。

审批过程

操作人	操作时间	结论	意见	状态
田梅	2017-11-22 10:16:20			填报基本信息
黄莉	2017-11-22 10:21:08	通过	审核通过	单位内部审核

项目处于 **宁夏农林科学院** 单位， **推荐单位推荐** 状态中，联系人：
潘占兵 ,手机: [REDACTED] ,联系电话:

5.4 推荐单位审核

1、在首页“待处理项目”中，或左侧菜单栏“待处理”中，可以看见需要审核的项目；

当前位置：待处理

项目搜索 年份 2017 请输入项目名称、申请编号、负责... --请选择项目批次-- 搜索

共发现 25 条待处理项目

待处理项目

操作	项目名称	申请编号	计划类别	申报单位	项目负责人	上报时间
审批记录 处理	安世高	201710010	自治区风险补偿贷款项目	宁夏农林科学院种质资源研究所	124124	2017-09-26 15:58:51.0
审批记录 处理	枸杞甜果播种名确定及关键...	2017A0620	自然科学基金	宁夏农林科学院植物保护研究所	刘锐强	2017-04-21 11:27:54.0
审批记录 处理	盐碱胁迫对宁夏水稻品种机...	2017A0070	自然科学基金	宁夏农林科学院作物研究所	张奇	2017-04-18 11:20:21.0
审批记录 处理	基于物联网技术的枸杞病虫害...	2017A0097	自然科学基金	宁夏农林科学院农业经济与信息...	马晋	2017-04-19 10:01:48.0
审批记录 处理	不同氮肥水平下马铃薯产量...	2017A0032	自然科学基金	宁夏农林科学院园艺研究所	余梅强	2017-04-18 16:48:03.0
审批记录 处理	万寿菊挥发性物质对枸杞蚜...	2017A0601	自然科学基金	宁夏农林科学院植物保护研究所	刘锐	2017-04-24 00:53:27.0
审批记录 处理	基于物联网技术的智能化产...	2017A0060	自然科学基金	宁夏农林科学院农业经济与信息...	李峰	2017-04-19 11:32:22.0

2、点击“处理”按钮，可以查看项目申报信息，在右侧的导航栏中点击“审核”按钮进行审核；

项目名称：安世高

申报信息 过程信息

基本信息

项目名称	安世高		
企业名称	宁夏农林科学院种质资源研究所		
注册地	艾斯		
实际办公生产地址	21424		
成立时间	2017-10-11	实收注册资本	124万元
统一信用代码	12345678-8	法定代表人	刘声峰
法定代表人电话	2142-1241242	法定代表人手机	13412412422
法定代表指定委托人	46436	法定代表指定委托人电话	2142-124124
法定代表指定委托人手机	13412412422	法定代表指定委托人职务	214

基本信息
 企业详细情况
 项目基本情况
 抵、质押房地产
 附件

下载申请书
 审核(上报/退回)

3、点击审核通过，项目通过推荐单位审核，进入形式审查，可以在左侧菜单栏“所有项目”中找到该项目，点击该项目的“流转记录”按钮查看流转记录，也可以看见项目现在的状态以及下一级审核人的联系方式。审核不通过项目退回申报用户重新上报，同样可以在流转记录中看到状态。



5.5 推荐单位推荐汇总

1、在左侧菜单栏“推荐汇总”中，可以看见需要审核的项目；



2、点击“处理”按钮，可以查看项目申报信息，在右侧的导航栏中点击“审核”按钮进行审核；

项目名称：安世高		<ul style="list-style-type: none"> 基本信息 企业详细情况 项目基本情况 抵、质押房地产 附件 			
申报信息	过程信息	<div style="text-align: right;"> 下载申请书 审核(上报/退回) </div>			
基本信息					
项目名称	安世高				
企业名称	宁夏农林科学院种质资源研究所				
注册地	艾斯				
实际办公生产地址	21424				
成立时间	2017-10-11			实收注册资本	124万元
统一社会信用代码	12345678-8			法定代表人	刘声锋
法定代表人电话	2142-1241242	法定代表人手机	13412412422		

3、可以点击通过或者不通过审批该项目，并填写审批意见，下方可以看见该项目的流转记录；

申请编号:	201710010			
项目名称:	安世高			
申报单位:	宁夏农林科学院种质资源研究所			
项目负责人:	124124			
结论:	<input checked="" type="radio"/> 通过 <input type="radio"/> 退回申报人员			
意见:	<div style="border: 1px solid gray; padding: 5px; min-height: 40px;"> 审核通过 </div>			
操作人	操作时间	结论	意见	状态
田梅	2017-11-22 10:16:20			填报基本信息
黄莉	2017-11-22 10:21:08	通过	审核通过	单位内部审核
潘占兵	2017-11-22 10:24:11	通过	审核通过	推荐单位推荐

确定
关闭

4、点击审核通过，可以在左侧菜单栏“所有项目”中找到该项目，点击该项目的“流转记录”按钮查看流转记录。审核不通过项目退回申报用户重新上报，

同样可以在流转记录中看到状态。

操作人	操作时间	结论	意见	状态
田梅	2017-11-22 10:16:20			填报基本信息
黄莉	2017-11-22 10:21:08	通过	审核通过	单位内部审核
潘占兵	2017-11-22 10:24:11	通过	审核通过	推荐单位推荐
潘占兵	2017-11-22 10:28:25	通过	审核通过	推荐单位报送生产力促进中心

项目处于 **宁夏回族自治区** 单位， **形式审查** 状态中，联系人：
生产力促进中心 ,手机: 1 ,联系电话:

5.6 生产力促进中心审核

1、在左侧菜单栏“待处理”中，可以看见需要审核的项目；

操作	项目名称	申请编号	计划类别	申报单位	项目负责人	上报时间
审批记录 处理	安世隆	201710010	自治区风险补偿贷款项目	宁夏农林科学院种质资源研究所	124124	2017-09-26 15:58:51.0

2、点击“处理”按钮，可以查看项目申报信息，在右侧的导航栏中点击“审核”按钮进行审核；

项目名称：安世高

申报信息 过程信息 审核(上报/退回) 导航

基本信息			
项目名称	安世高		
企业名称	宁夏农林科学院种质资源研究所		
注册地	艾斯		
实际办公生产地址	21424		
成立时间	2017-10-11	实收注册资本	124万元
统一信用代码	12345678-8	法定代表人	刘声峰
法定代表人电话	2142-1241242	法定代表人手机	13412412422
法定代表指定委托人	46436	法定代表指定委托人电话	2142-1241242
法定代表指定委托人手机	13412412422	法定代表指定委托人职务	214

3、可以点击通过或者不通过审批该项目，并填写审批意见和拟贷金额，下方可以看见该项目的流转记录；

项目名称: 安世高

申报单位: 宁夏农林科学院种质资源研究所 项目负责人: 124124

结论: 通过 不通过

申请金额: 2万元 拟贷金额: 万元

意见:

操作人	操作时间	结论	意见	状态
田梅	2017-11-22 10:16:20			填报基本信息
黄莉	2017-11-22 10:21:08	通过	审核通过	单位内部审核
潘占兵	2017-11-22 10:24:11	通过	审核通过	推荐单位推荐
潘占兵	2017-11-22 10:28:25	通过	审核通过	推荐单位报送生产力促进中心

确定 关闭

4、点击审核通过，可以在左侧菜单栏“所有项目”中找到该项目，点击该项目的“流转记录”按钮查看流转记录。审核不通过项目退回申报用户重新上报，

同样可以在流转记录中看到状态。



5.7 生产力促进中心推荐汇总

1、在左侧菜单栏“推荐汇总”中，可以看见需要审核的项目；



2、点击“处理”按钮，可以查看项目申报信息，在右侧的导航栏中点击“审核”按钮进行审核；

项目名称：安世高

申报信息 过程信息 审核(上报/退回) 导航

基本信息			
项目名称	安世高		
企业名称	宁夏农林科学院种质资源研究所		
注册地	艾斯		
实际办公生产地址	21424		
成立时间	2017-10-11	实收注册资本	124万元
统一信用代码	12345678-8	法定代表人	刘声峰
法定代表人电话	2142-1241242	法定代表人手机	13412412422
法定代表指定委托人	46436	法定代表指定委托人电话	2142-1241242
法定代表指定委托人手机	13412412422	法定代表指定委托人职务	214

3、可以点击通过或者不通过审批该项目，并填写审批意见和拟贷金额，下方可以看见该项目的流转记录；

项目名称: 安世高

申报单位: 宁夏农林科学院种质资源研究所 项目负责人: 124124

结论: 通过 不通过

申请金额: 2万元 拟贷金额: 万元

意见:

操作人	操作时间	结论	意见	状态
田梅	2017-11-22 10:16:20			填报基本信息
黄莉	2017-11-22 10:21:08	通过	审核通过	单位内部审核
潘占兵	2017-11-22 10:24:11	通过	审核通过	推荐单位推荐
潘占兵	2017-11-22 10:28:25	通过	审核通过	推荐单位报送生产力促进中心
生产力促进中心	2017-11-22 10:34:34	通过	审核通过	形式审查

4、点击审核通过，可以在左侧菜单栏“所有项目”中找到该项目，点击该项目的“流转记录”按钮查看流转记录。审核不通过项目退回申报用户重新上报，同样可以在流转记录中看到状态。

操作人	操作时间	结论	意见	状态
田梅	2017-11-22 10:16:20			填报基本信息
黄莉	2017-11-22 10:21:08	通过	审核通过	单位内部审核
潘占兵	2017-11-22 10:24:11	通过	审核通过	推荐单位推荐
潘占兵	2017-11-22 10:28:25	通过	审核通过	推荐单位报送生产力促进中心
生产力促进中心	2017-11-22 10:34:34	通过	审核通过	形式审查
生产力促进中心	2017-11-22 10:37:42	通过	审核通过	报送条财处

项目处于 **宁夏回族自治区** 单位， **审查确认** 状态中，联系人：
条财处 ,手机: 1 ,联系电话:

5.8 条财处审核

1、在左侧菜单栏“待处理”中，可以看见需要审核的项目；

操作	项目名称	申请编号	计划类别	申报单位	项目负责人	上报时间
<input type="checkbox"/> <input type="checkbox"/> <input type="checkbox"/> <input type="checkbox"/> <input type="checkbox"/> <input type="checkbox"/> <input type="checkbox"/>	安世高	201710010	自治区风险补偿贷款项目	宁夏农林科学院种质资源研究所	124124	2017-09-26 15:58:51.0

2、点击“处理”按钮，可以查看项目申报信息，在右侧的导航栏中点击“审核”按钮进行审核；



3、可以点击通过或者不通过审批该项目，并填写审批意见和拟贷金额，下方可以看见该项目的流转记录；



4、点击审核通过，可以在左侧菜单栏“所有项目”中找到该项目，点击该

项目的“流转记录”按钮查看流转记录。审核不通过项目退回申报用户重新上报，同样可以在流转记录中看到状态。



5.9 条财处推荐汇总

1、在左侧菜单栏“推荐汇总”中，可以看见需要审核的项目；



2、点击“处理”按钮，可以查看项目申报信息，在右侧的导航栏中点击“审核”按钮进行审核；



3、可以点击通过或者不通过审批该项目，并填写审批意见和拟贷金额，下方可以看见该项目的流转记录；



4、点击审核通过，可以在左侧菜单栏“所有项目”中找到该项目，点击该项目的“流转记录”按钮查看流转记录。审核不通过项目退回申报用户重新上报，同样可以在流转记录中看到状态。

操作人	操作时间	结论	意见	状态
田梅	2017-11-22 10:16:20			填报基本信息
黄莉	2017-11-22 10:21:08	通过	审核通过	单位内部审核
潘占兵	2017-11-22 10:24:11	通过	审核通过	推荐单位推荐
潘占兵	2017-11-22 10:28:25	通过	审核通过	推荐单位报送生产力促进中心
生产力促进中心	2017-11-22 10:34:34	通过	审核通过	形式审查
生产力促进中心	2017-11-22 10:37:42	通过	审核通过	报送条财处
条财处	2017-11-22 10:40:30	通过	审核通过	审查确认
条财处	2017-11-22 11:02:49	通过	审核通过	科技厅审核

5.10 生产力促进中心确认名单

1、在左侧菜单栏“贷款发放”中，点击确认名单，可以看见需要处理的项目；



2、点击告知银行，出现以下页面，选择银行进行下一步操作。

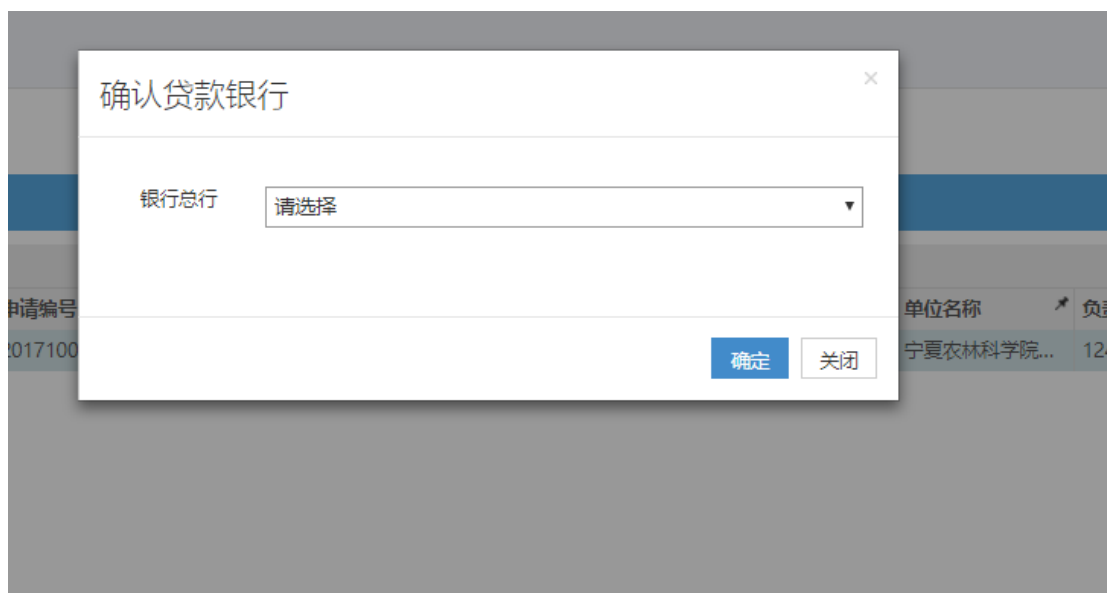

5.11 银行生成告知书

1、在左侧菜单栏“生成告知书”中，点击生成告知书，可以看见需要处理的项目；



2、点击**修改告知书**按键，出现以下操作：



3、点击**修改抵质押办结情况告知书**，出现以下页面。填写告知书内容并保存，保存后打印告知书；



4、点击**修改银行审查意见**出现以下页面，填写银行审查意见后，保存并打印审查意见；

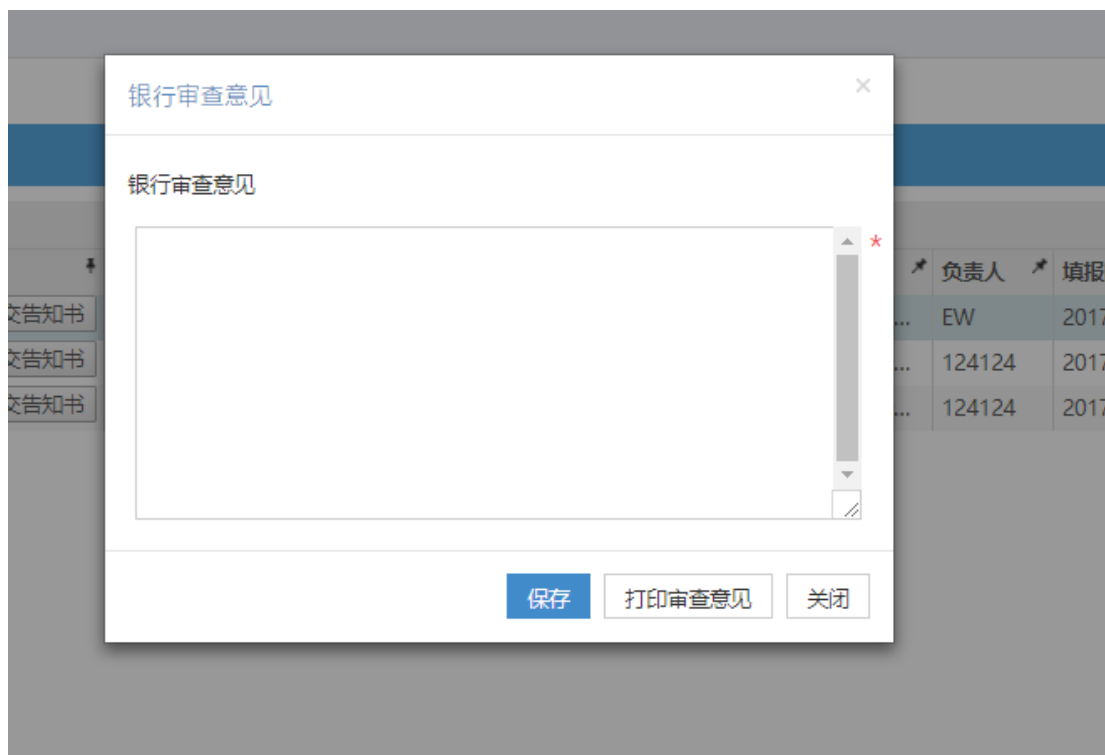

5、点击**提交告知书**，出现以下页面，点击确认后提交。

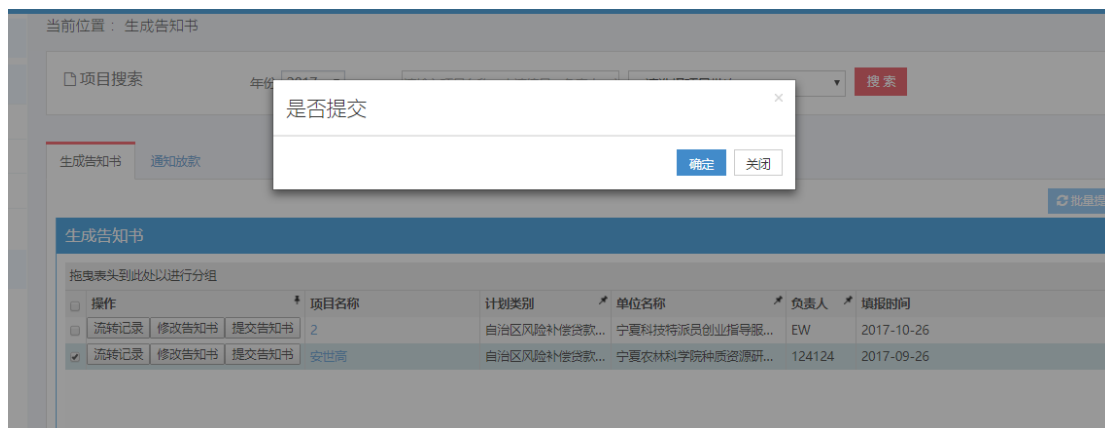

5.12 生产力促进中心通知放款

1、在左侧菜单栏“贷款发放”中，点击**通知放款**，可以看见需要处理的项目：



2、点击**查看告知书**，出现以下页面：



3、点击**查看抵质押办结情况告知书**，出现以下页面后打印告知书；

序	借款合同编号	借款企业	风险补偿贷款借款额(万元)	抵押房地产、知识产权等其他权证号
序号1	1 *	24 *	2 *	24 *

打印告知书 关闭

4、点击**查看银行审查意见**，出现以下页面后打印银行审查意见；

银行审查意见

124124 *

打印审查意见 关闭

5、点击**通知放款**按键，出现以下页面后，填写内容后点击打印审核书；

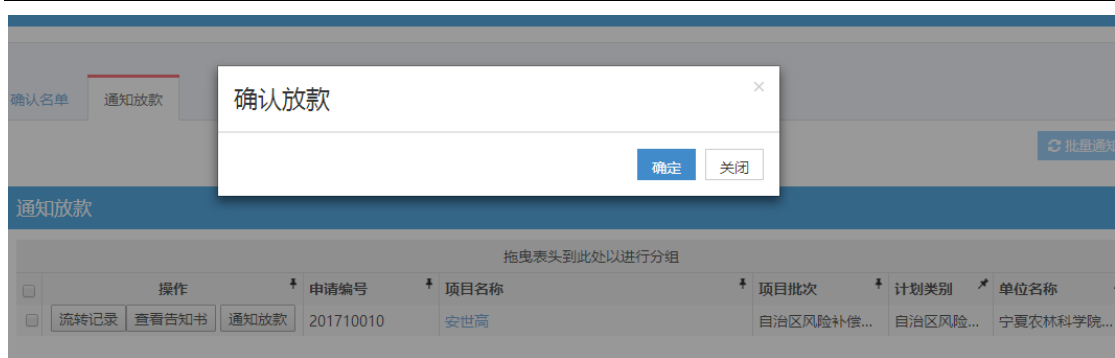

5.13 银行通知放款

1、在左侧菜单栏“生成告知书”中，点击**通知放款**，可以看见需要处理的项目；



2、点击**通知放款**，出现以下页面后进行下一步的操作。

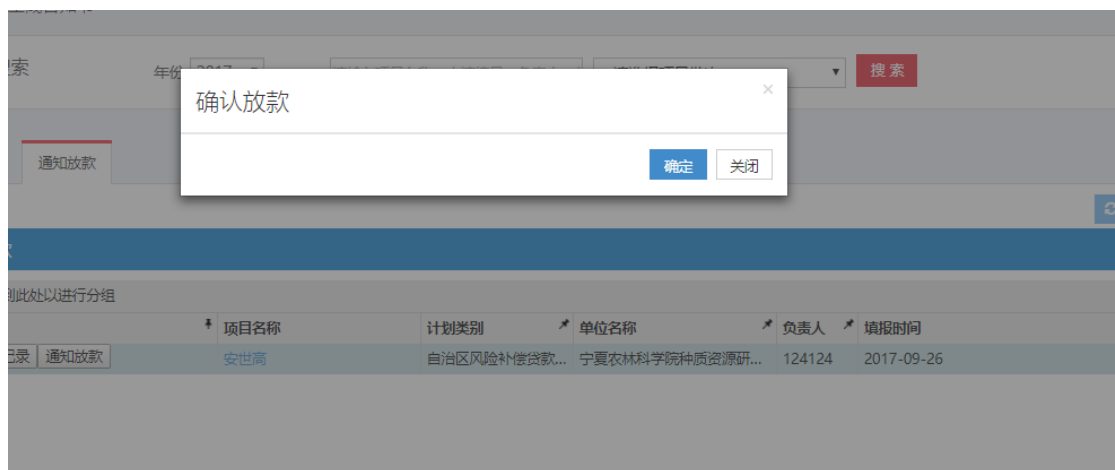

5.14 银行日常贷后管理

1、在左侧菜单栏“日常贷后管理”中，可以看见需要处理的项目；

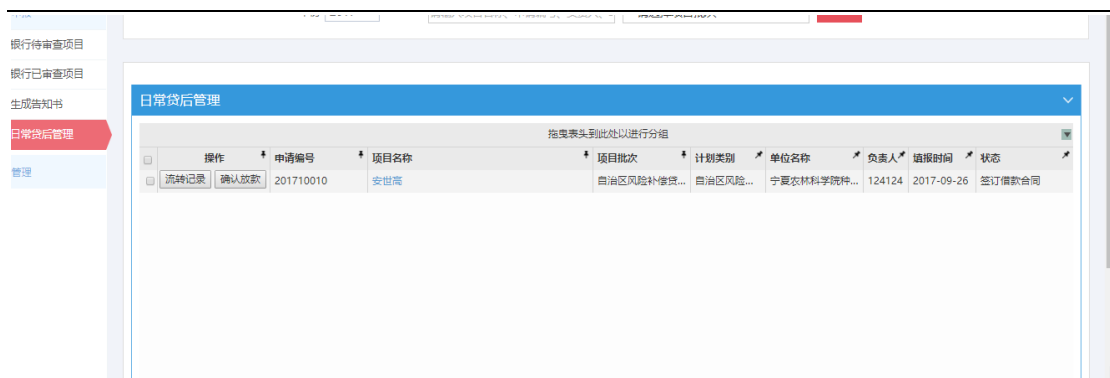

2、点击**确认放款**，出现以下页面后点击确认进行下一步操作。

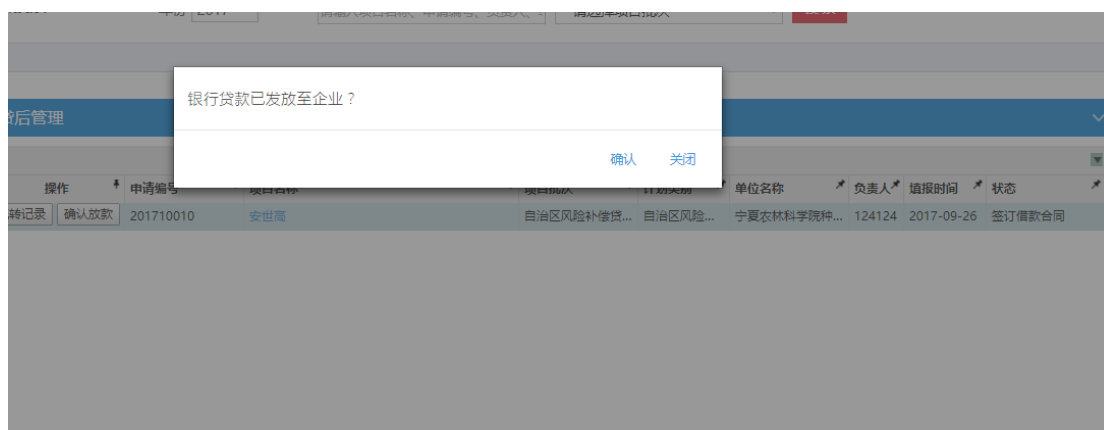

第 6 章 注意事项

- ◆ 本系统在同一浏览器下不能登录两个账号
 - ◆ 本系统一个手机只能绑定一个账号
 - ◆ 建议使用 IE11 或以上版本 1024x768 以上分辨率浏览本站；
 - ◆ 建议使用谷歌浏览器或者 360 极速浏览器访问本系统
 - ◆ 当密码遗忘或者注册的时候显示手机已经被注册时，可以点击注册页面的右上角的“账号找回/注销手机”按钮，输入需要找回的账号所绑定的手机号，点击发送验证码，再输入手机验证码，选择是账号找回或者注销手机；
- ① 选择账号找回，会弹框“账号密码已经发送到手机，请及时查看”，确认和跳转到登录页面，输入短信中的账号和密码就可以成功登录；



② 选择注销手机，会弹框“注销成功”，确认后跳转到登录页面，可以重新进行注册。

◆ 关闭浏览器的弹出窗口拦截功能，以谷歌浏览器为例，点击地址栏最左侧的纸张图标，将弹出式窗口设为允许即可；



第 7 章 退出系统

用户操作完毕后，退出系统。

1、用户确认已保存页面数据和资料，可通过页面相应保存功能进行；

2、点击系统右上角的“退出”按钮，用户登出自动转换到系统首页；



3、关闭浏览器。